



**Östersund 063-10 81 10 • Sundsvall 060-786 93 93
Kramfors 0612-138 40 • Sollefteå 0620-168 04**

eagrental.se

Vi hyr ut det du behöver!

Sedan 1978 har vi på EAG RENTAL hyrt ut och sålt maskiner till både krävande yrkesmän och händiga hemmafixare.

När du behöver maskiner och verktyg är det till EAG RENTAL du ska vända dig. Vi kombinerar kunskande och ett stort engagemang med moderna och funktionella maskiner.

Det gör jobbet roligare, lättare, snabbare för dig – med ett bättre resultat som följd.

Endast det bästa är bra nog

Hos oss finns alla typer av maskiner och verktyg – från mindre bormaskiner till större markvibratorer, vältar och skyliftar. Vi erbjuder bara märkesprodukter med hög kvalitet. Lågbudgetvarianter får du söka på annat håll.

Vi är nära våra kunder

Genom att vara ute på fältet och besöka våra kunder i deras vardag samlar vi på oss insikt och kunskap om den senaste byggtekniken. Det innebär att vi kan erbjuda kundanpassade produktlösningar. Dessutom kan vi snabbt och enkelt lösa eventuella problem som uppstår.

Välkommen till EAG RENTAL!





Innehåll

Trädgårdsmaskiner.....	4	Domkrafter/rullvagnar/montagebord	24
Kärror/vagnar/truckar.....	4	Bergborrtrrustning/jordborrar	24
Dumprar.....	5	Bultpistoler	25
Grävmaskiner.....	5	Fogsprutor.....	25
Bandschaktare, hjullastare.....	5	Bilningsmaskiner.....	25
Betong och spackelblandare.....	6	Skrudragare/mutterdragare.....	26
Markvibratörer.....	6	Spikpistoler	26
Vältar	7	Sågar eldrivna/bensindrivna.....	28
TMA bil.....	8	Kapmaskiner/vinkelslipar.....	29
Utökad sortiment.....	10	Kakelskärare/klinker/stensågar.....	29
Gjututrustning.....	11	Vedmaskiner	29
Elverk, elcentraler.....	11	Svetsar	30
Tips vid betongarbeten.....	12	Slipmaskiner/elhyvlar handhållna	30
Strålkastare.....	13	Slipmaskiner för golv	31
Elkabel.....	13	Betongytfräsar/handöverfräs.....	32
Kompressorer.....	13	Borrmaskiner för trä/stål.....	32
Byggtorkar och värmefläktar.....	14	Borrhammare för betong	32
Tiningsutrustning.....	14	Kärnborrtrrustning för betong.....	32
Utvalda produkter.....	17	Mattverktyg.....	33
Luftavfuktare.....	19	Bodar/kontor/toaletter/vagnar	34
Pumpar.....	19	Containers	34
Skyliftar.....	20	Högtryckstvättar/mattvättar.....	34
Bomliftar.....	20	Mät- och kontrollinstrument.....	36
Saxliftar	20	Avspärrningsutrustning	36
Liftar.....	21	Stoftavskiljare.....	37
Stegar och arbetsbockar	22	Luftrenare/friskluftshjälmar.....	37
Ställningar	22	Övrigt.....	37
Montagebeskrivning.....	23	Allmänna villkor	38

*Alla priser är per dag ex moms, grundhyra tillkommer.
Vi reserverar oss för prisjusteringar & eventuella tryckfel.*

Trädgårdsmaskiner

45-1111	Jordfräs < 3 kW Bensin	220 kr
45-1112	Jordfräs > 3 kW Bensin	399 kr
45-7230	Kantskärare bensin exkl. kniv	295 kr
45-6212	Gallervält 50 cm	89 kr
45-6212	Gallervält 100 cm	110 kr
45-6112	Såmaskin 60 cm	89 kr
45-6112	Såmaskin 100 cm	110 kr
83-2223	Häcksax bensin	195 kr
83-2212	Häcksax el	140 kr
45-7616	Lövbåls bensin	235 kr
42-7342	Sopvals 60 cm bensin	350 kr
45-0000	Motorspett Längd 900 mm	285 kr
83-2263	Röjsåg bensin exkl. klinga	195 kr
83-2141	Kedjesåg bensin exkl. kedja	195 kr
83-2134	Kedjesåg batteri exkl. kedja	195 kr
83-2122	Kedjesåg el exkl. kedja	145 kr



Kärror, vagnar

75-6263	Fodervagnstömmare Starke Arvid	580 kr
16-1122	Fodervagn 400 L	65 kr
16-1113	Skivvagn 500 kg	90 kr
16-1101	Murbrukskärra	70 kr
16-1115	Dörrkärra Rulle	99 kr
16-1115	Dörrkärra Suna	49 kr
16-1104	Magasinkärra/Säckkärra	80 kr
16-2112	Transportvagn hög o sänkbar	140 kr
16-1107	Trappkärra	80 kr
16-1511	Släpvagn öppen 750 kg totalvikt	170 kr
16-1514	Släpvagn öppen 1200 kg totalvikt	190 kr
16-1535	Släpvagn öppen 2500-3500 kg totalvikt	450 kr
16-1521	Släpvagn kåpa 750 kg totalvikt	270 kr
16-1524	Släpvagn kåpa 1200 kg totalvikt	290 kr
16-1552	Maskintrailer 1500 kg totalvikt	250 kr
16-1554	Maskintrailer 2500 kg totalvikt	350 kr
16-1556	Maskintrailer 3500 kg totalvikt	350 kr



Transportmaskiner ATV / Snöskoter

17-6265	ATV Terränghjuling	1 250 kr
16-2332	Vagn ATV med tipp	450 kr
13-7823	Snöskoter Yamaha VKS40 V	Offereras
14-0000	Skotare Vimek 606TTW	Offereras
15-7213	Teleskoplastare 18 m / 4 ton	Offereras

Transportbilar Skåp / Flak

13-4323	Transportbil typ VW Caddy	695 kr
14-3443	Flakbil/Skåp-bil typ VW Transporter	795 kr
13-3444	Pick-Up 4WD typ VW Amaro/Hilux	995 kr
13-4343	Transportbil typ VW Crafter m baggavelhiss	1 150 kr
13-4323	VW Caddy hantverksbil inkl. maskinpaket	Offereras

** Långtidshyra - pris offereras.*



Vi är proffs på transportbilar!

- › Vi är **40 anställda** i Jämtland och Västernorrland som jobbar enbart med Volkswagen Transportbilar.
- › Kan erbjuda **5 serviceanläggningar** och försäljning i Sundsvall och Östersund.
- › Besitter över **30 års erfarenhet** av specialbyggnationer/taxi/HK bilar.
- › Samarbetar med **alla stora påbyggare**, Bewa Intraf, Carsport, Nordic Vehicle.



KONTAKTA BERNERS TEAM TRANSPORTBILAR 060-64 64 00 & 063-57 47 57, BERNERS.SE

BERNERS



Transportbilar

Fullt sortiment av anläggningsmaskiner i hyrparken

Hjullastare 1 - 30 ton



Dumper 1-25 ton



Grävmaskiner 100 kg - 42 ton



Bandschaktare 14 ton



Dumprar

12-4245	Minidumper 800 kg självlastande	1 050 kr
12-4256	Minidumper 1600 kg självlastande	1 890 kr
12-3311	Dumper Hydrema 912FS 10 ton	Offereras
12-3312	Dumper Hydrema 922F 20 ton	Offereras
12-3313	Dumper Volvo A25 25 ton	Offereras

Grävmaskiner

21-1311	Grävmaskin band 1 ton	1 400 kr
21-1311	Grävmaskin band 1,5 - 2 ton	1 900 kr
21-1312	Grävmaskin band 2,5 - 3 ton	2 300 kr
21-1315	Grävmaskin band 5 - 6 ton	2 800 kr
21-1317	Grävmaskin band 8 - 10 ton	3 200 kr
21-1321	Grävmaskin band 12 - 15 ton	3 600 kr
21-1322	Grävmaskin band 15 - 17 ton	3 800 kr
21-1323	Grävmaskin band 18 - 20 ton	Offereras
21-1325	Grävmaskin band 22 - 26 ton	Offereras
21-1326	Grävmaskin band 26 - 29 ton	Offereras
21-1327	Grävmaskin band 30 - 32 ton	Offereras
21-2411	Grävmaskin hjul 6 ton	2 800 kr
21-2413	Grävmaskin hjul 10 ton	Offereras
21-2417	Grävmaskin hjul 17 ton	Offereras

* Tre stycken skopor ingår i hyran. Extrautrustning finns att hyra till.

* Grävmaskiner över 2 ton är utrustade med rotortilt.

Tillbehör Grävmaskin

29-0000	Dubbel GPS ink Powerbox Leica	1 200 kr
29-0000	Schaktvagn Hjulgrävare 3 ton	250 kr
29-0000	Schaktvagn Hjulgrävare 10 ton	450 kr
29-8115	Hydraulhammare HB02 S.30 130 kg	800 kr
29-8117	Hydraulhammare HB06 S.40 325 kg	1 200 kr
29-8123	Hydraulhammare HB15 S.60 1150 kg	1 600 kr
29-8126	Hydraulhammare HB24 S.70 2200 kg	2 000 kr
29-8127	Hydraulhammare HB36 S.80 2900 kg	2 400 kr
29-8629	Sorteringsgrip SK15 S.60	650 kr
29-8629	Sorteringsgrip SK20 S.70	750 kr
29-8118	Betongcrusher roterande S.70 - S.80	2 500 kr
29-7124	Markvibrator hydraulisk S.60 - S.70	850 kr
29-0000	Tjäl/Stubbfräs S.70-S.80	2 500 kr
29-0000	Kross skopa S.70-S.80	2 900 kr
29-0000	Kabelplog S.40	195 kr
29-0000	Kabelplog S.60	220 kr
29-0000	Kabelplog S.70	350 kr
29-1248	Gallerskopa S.40 200 L	250 kr
29-1248	Gallerskopa S.45 300 L	300 kr
29-1249	Gallerskopa S.60 650 L	350 kr
29-1250	Gallerskopa S.70 1350 L	395 kr
29-3123	Tjälriv S.30 - S.45	150 kr
29-3126	Tjälriv S.60 - S.70	180 kr
29-3419	Asfaltskärare S.40 - S.45	150 kr
29-3426	Asfaltskärare S60 - S.70	180 kr

Bandschaktare

21-1313 Bandschaktare 14 ton Offereras

Hjullastare

22-1765 Hjullastare 1,5 ton 1 500 kr
 22-1266 Hjullastare 2,3 ton batteri 1 700 kr
 22-1513 Hjullastare 5 ton (L25) 1 800 kr
 22-1513 Hjullastare 7 ton (L35) 2 200 kr
 22-1514 Hjullastare 10 ton (L50) 2 500 kr
 22-1515 Hjullastare 13-14 ton (L60/L70) Offereras
 22-1516 Hjullastare 16 ton (L90) Offereras
 22-1517 Hjullastare 20 ton (L120) Offereras
 22-1518 Hjullastare 28 ton (L180) Offereras

** Skopa och gafflar ingår i hyran*

Tillbehör Hjullastare

29-4317 Kranarm manuell 5 m 285 kr
 29-4317 Kranarm hydraulisk 5 m 535 kr
 29-0000 Sopvals 3 m, öppen 950 kr
 29-0000 Vikplog 2,4 m 245 kr
 29-0000 Vikplog 2,8 m 285 kr
 29-0000 Vikplog 3,7 m 315 kr
 29-0000 Vikplog 4,0 m 350 kr
 29-0000 Multiskopa 4 m³ 350 kr
 29-0000 Multiskopa 16 m³ Offereras
 29-0000 Sandspridare 1 m³ 250 kr
 29-0000 Sandspridare 1,5 m³ 285 kr
 29-0000 Sandspridare 3 m³ 315 kr
 29-0000 Betongskopa/Smalskopa 185 kr
 29-0000 Snöskopa 5 m³ 285 kr



SWE CON

Auktoriserad återförsäljare av Volvo Construction Equipment
 Swecon Anläggningsmaskiner AB
 Växel: 010 - 550 08 50
www.swecon.se

Vi presenterar nya Volvo EC300E Hybrid. Med unik hydraulisk hybridteknik från Volvo utnyttjar grävmaskinen bomsänkingsrörelsen för att ladda ackumulatörerna. Energin som lagras används sedan till hjälpmotorerna som driver motorsystemet. Resultatet är upp till 20 % högre bränsleeffektivitet, samtidigt som du får all kraft och prestanda du väntar dig av en konventionell EC300E. Maskinen minskar dessutom koldioxidutsläppen med upp till 17 %, vilket gör den till ett förnuftigt val ur miljöhänseende – inte minst vid arbeten i bebyggda områden. Swecon supportar dig med service och reservdelar på 34 orter i landet - från Kiruna i norr till Staffanstorp i söder!

Läs mer på www.swecon.se/hybrid

Volvo Construction Equipment
Building Tomorrow



Betong och spackelblandare

35-1133	Spackelvisp för bormaskin	50 kr
34-1112	Betongblandare 120/160 L el	174 kr
35-1124	Spackelblandare 40 L	100 kr
35-1202	Tvångsblandare 120 L	245 kr

Markvibratorer

44-6315	Markvibrator 55 kg batteri	250 kr
44-6320	Markvibrator 45-80 kg	130 kr
44-6321	Markvibrator 100 kg	190 kr
44-6322	Markvibrator 140 kg	190 kr
44-6328	Markvibrator 85 kg rund	175 kr
44-6343	Markvibrator 250 kg med back	395 kr
44-6344	Markvibrator 500 kg med back	495 kr
44-6335	Markvibrator 800 kg fjärrstyrd	1 100 kr
44-2246	Lerpackare fjärrstyrd	1450 kr
44-6122	Vibratorstamp 60 kg	185 kr



Några praktiska tips om markvibrering

Packningsgraden varierar beroende på materialets sammansättning, lerhalt etc. samt fuktighet.

Vid djupare packning än ovan, kan packning ske i lager.

Vibratorstamp ca 50 kg
 Markvibrator 50–140 kg
 Markvibrator 75 kg, 220V
 Markvibrator rund, 90 kg
 Markvibrator 200 kg
 Markvibrator 500 kg

Packdjup

max 35–50 cm, jord /lera
 max 15–20 cm, sand/grus
 max 10–15 cm, sand/grus
 max 10–15 cm, sand/grus
 max 20–30 cm, sand/grus
 max 35–50 cm, sand/grus



All it takes!

Över 300 produkter - en leverantör

Wacker Neuson erbjuder ett stort utbud av entreprenadmaskiner för dina behov.

Kontakta oss på följande tel.nr: 040-55 66 00

Alla produkter och tjänster finns tillgängliga på:

www.wackerneuson.se



zero emission

En helt eldriven maskinflotta!
Läs in länken för mer information.



**WACKER
NEUSON**

all it takes!

Vältar

44-2254	Vält 1,7 ton tvåvalsält	1 900 kr
44-1532	Vält 2,5 ton	2 150 kr
44-1533	Vält 5 ton	2 350 kr
44-1324	Släpvält 6 ton	1 950 kr
44-1534	Vält 7,5 ton	2 750 kr
44-1536	Vält 13 ton	Offereras
44-1537	Vält 16 ton	Offereras

* GPS finns som tillbehör

Gjututrustning

Vibratorstavar och omformare

47-1232	Vibrostav mini	160 kr
47-1123	Valvstav med omformare el	220 kr
47-1164	Väggstav med oformare el	220 kr
47-5011	Betongbask 800 L	195 kr

Glättare och slodor

47-3114	Glättare 900 mm bensin	350 kr
47-3113	Glättare 600 mm kant bensin	325 kr
47-0000	Sloda aluminium med skaft	95 kr

*Slitage på Glättningsblad & Planskiva tillkommer



Tips vid betongarbeten

Betongvibrering

Diameter på staven avgör hur många nedstick i betongen som behövs. Avståndet mellan nedsticken är normalt 10 gånger stavens diameter. Betongen är i regel genomvibrerad när ytan blir glansig och inga luftbubblor är synliga.

Slipa golvytan med glättningsmaskin

Lägg ner tid på att slipa betongytan noggrant med en glättningsmaskin. Att i efterhand bearbeta ytan är både svårt och kostsamt. Vid gjutning av golv utomhus är det viktigt att uppehållsväder råder då ett regn tvättar bort cementen på ytan och som då inte får något bindemedel. Vid en varm och het sommardag kan två maskiner behövas för att hinna med slipningen på större ytor. Under hösten med kallare väder blir torktiden före glättning längre och en tidig start på dagen är att rekommendera för att hinna med innan kväll.

Tänk även på att...

Ett fullgott utförande av betongplatta på marken kräver en effektiv packning av underlaget för att undvika sättningar i framtiden.

Kom ihåg !

Tillgång till vatten är ett måste vid användning av betongmaskiner och en högtrycksvätt underlättar avsevärt. Rengöring som görs på ett par minuter kan i efterhand ta flera timmar, något som givetvis debiteras av oss.

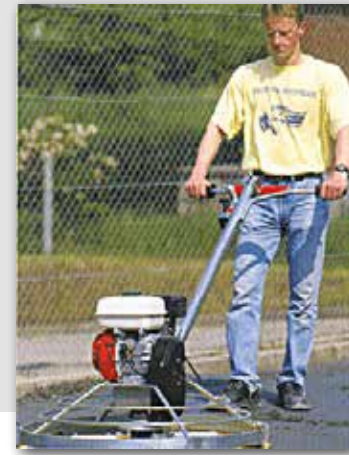



Elverk

52-1102	Elverk 2 kVA bensen	245 kr
52-1103	Elverk 3 kVA bensen	320 kr
52-1103	Elverk 3,4 kVA bensen	320 kr
52-1104	Elverk 5 kVA bensen	360 kr
52-1104	Elverk 6 kVA bensen	390 kr
52-1305	Elverk 30 kVA på vagn diesel	950 kr
52-1306	Elverk 60 kVA diesel	Offereras
52-1311	Elverk 120 kVA diesel	Offereras
52-1312	Elverk 200 kVA diesel	Offereras
52-1313	Elverk 320 kVA diesel	Offereras
52-1322	Elverk 400 kVA diesel	Offereras

Elcentraler

52-5221	Undercentral 16 A	35 kr
52-5222	Undercentral 32 A	40 kr
52-5222	Undercentral 32 A i skåp	45 kr
52-5212	Undercentral 63 A i skåp	95 kr
52-5102	Huvudcentral 63 A i skåp	107 kr
52-5103	Huvudcentral 125 A i skåp	190 kr
52-5105	Huvudcentral 250 A i skåp	280 kr

Belysning

52-0000	Bojlampan	25 kr
52-0000	Bojlampan med nödbelysning	30 kr
52-0000	Arbetsbelysning 100 W	55 kr
52-6045	LED-slinga 10 m	50 kr
52-6045	LED-slinga 25 m	60 kr
52-0000	Belysningsmast el 2x10 W 1,8 m	119 kr
52-6143	Belysningsmast el 4x350 W 7 m	450 kr
52-6154	Belysningsmast dieseldriven 4x350 W 8 m	1050 kr

Elkabel

52-8000	Skarvkabel 10 A 25 m	19 kr
52-8003	Skarvkabel 16 A 25 m	25 kr
52-8005	Skarvkabel 32 A 25 m	30 kr
52-8007	Skarvkabel 63 A 25 m	60 kr

Kompressorer

53-1122	Kompressor 70-115 L/min el	100 kr
53-1123	Kompressor 120-300 L/min el	180 kr
53-2134	Kompressor 5 m ³ diesel	950 kr
53-2135	Kompressor 6 m ³ diesel	950 kr
53-2416	Kompressor 10 m ³ diesel	2 500 kr



Byggtorkar och värmeflätkar

56-5321	Värmefläkt 2 kW	25 kr
56-5323	Värmefläkt 9 kW	50 kr
56-5335	Värmefläkt 18 kW	125 kr
56-1102	Byggtork 35 kW diesel/230 V	240 kr
56-1105	Byggtork 84 kW diesel/230 V (extern tank)	300 kr
56-1107	Byggtork 110 kW diesel/230 V (extern tank)	340 kr
56-1202	Byggtork 45 kW gasol/230 V	199 kr

Tiningsutrustning

56-9500	Gasolbrännare inkl. slang	55 kr
56-2343	Tjältiningsmatta 1100W 1x3 m 230 V	169 kr
56-2115	Tjältiningsaggregat 2-6 kW 230-380 V	685 kr
56-2172	Tjältiningsaggregat diesel på släp med 350 m slang Offereras	
56-2173	Tjältiningsaggregat diesel på släp med 700 m slang Offereras	



Luftavfuktare

56-1600	Fuktmätare	45 kr
56-3222	Luftavfuktare 20-40 L per dygn 230 V	120 kr
56-3225	Luftavfuktare 70 L per dygn 230 V	160 kr

Evakueringsfläkt

58-4500	Evakuerings Fläkt 4200 m ³ per timme 230 V	120 kr
58-4500	Spiralslang till fläkt 7,5 m	85 kr

Pumpar

64-2421	Dränkbar länsypump 200 L/min 2 tum 230 V	120 kr
64-2422	Dränkbar länsypump 400 L/min 2 tum 230 V	170 kr
64-2424	Dränkbar länsypump 1250 L/min 3 tum 380 V	245 kr
64-2426	Dränkbar länsypump 2500 L/min 4 tum 380 V	375 kr
64-2722	Dränkbar slampump 500 L/min 2 tum 230 V	200 kr
64-2728	Dränkbar slampump 1750 L/min 4 tum 380 V	395 kr
64-0000	Pumpslang 20 m 2 tum	45 kr
64-0000	Pumpslang 20 m 3 tum	65 kr
64-0000	Pumpslang 20 m 4 tum	85 kr





Skyliftar (släpvagnslift)

73-6512	Arbets höjd 12 m 230 V/batteri	1 200 kr
76-6514	Arbets höjd 16 m 230 V/batteri	1 600 kr
73-6514	Arbets höjd 18 m 230 V/bensin	1 800 kr
73-6515	Arbets höjd 21 m 230 V/bensin	2 100 kr

Billiftar (bilmonterad lift)

73-7245	Billift arbets höjd 20 m	3 000 kr
73-7277	Billift arbets höjd 24 m (vikbom)	3 500 kr
73-7277	Billift arbets höjd 27 m	3 500 kr



Bomliftar

73-4144	Bomlift vikbom 4WD Hybrid diesel/batteri 17 m	2 295 kr
73-4145	Bomlift vikbom 4WD Hybrid diesel/batteri 21 m	2 695 kr
73-4174	Bomlift vikbom 4WD diesel 18 m	2 295 kr
73-4145	Bomlift rakbom 4WD diesel 21 m	2 695 kr
73-4176	Bomlift rakbom 4WD diesel 22 m	2 800 kr
73-4178	Bomlift rakbom 4WD diesel 28 m	3 500 kr

* Större liftar offereras på begäran.

Saxliftar

73-2321	Självgående pelarlift arbets höjd 5,6 m batteri	375 kr
73-3111	Självgående saxlift arbets höjd 7,8 m batteri	475 kr
73-3122	Självgående saxlift arbets höjd 10 m batteri	575 kr
73-3123	Självgående saxlift arbets höjd 12 m batteri	700 kr
73-3223	Självgående saxlift terrängg. arbets höjd 12 m batteri	1 100 kr
73-2333	Självgående vertikallift arbets höjd 11 m	550 kr
73-3263	Självgående saxlift AWD arbets höjd 12 m diesel	1 100 kr
73-3264	Självgående saxlift AWD arbets höjd 15 m diesel	1 500 kr
73-3265	Självgående saxlift AWD arbets höjd 18 m diesel	1 900 kr



niftylift























S#OPS® toughcage

niftylift
Chalkhill Drive, Shenley Wood,
Milton Keynes, MK5 6GF
England, United Kingdom
☎ +44 (0)1908 223456
✉ sales@niftylift.com
🌐 www.niftylift.com

18-107

HR21 4x4



- (A) 20.8m
68ft 6in 
- (B) 18.8m
62ft 
- (C) 13m
42ft 8in 
- 250kg
550lbs 
- 1.8m x 0.8m
5ft 11in x 2ft 6in 
- 150° 
- 180° 
- (D) 2.18m
7ft 2in 
- (F) 2.27m
7ft 5in 
- (H) 5.47m
17ft 11in 
- (J) 6.62m
22ft 
- 6km/h
3.7mph 
- 3.89m
12ft 9in 
- 45°
24° 
- 6680kg
14730lbs 
-  

niftylift





THE QUEEN'S AWARD
FOR ENTERPRISE
ACHIEVEMENT
2013

S#OPS® toughcage

niftylift
Chalkhill Drive, Shenley Wood,
Milton Keynes, MK5 6GF
England, United Kingdom
☎ +44 (0)1908 223456
✉ sales@niftylift.com
🌐 www.niftylift.com

18-102

HR17 4x4



- (A) 17.2m
56ft 6in 
- (B) 15.2m
50ft 
- (C) 9.4m
31ft 
- 225kg
500lbs 
- 1.8m x 0.85m
5ft 11in x 2ft 9in 
- 150° 
- 180° 
- (D) 2.1m
6ft 11in 
- (F) 2m
6ft 7in 
- (H) 4.9m
15ft 9in 
- (J) 6.35m
20ft 10in 
- 6km/h
3.7mph 
- 3.7m
12ft 2in 
- 45°
24° 
- 5000kg
11020lbs 
-  



Liftexperten är din
helhetsleverantör
av Genie liftar i Sverige



Vi finns i Stockholm och Göteborg och har lång
erfarenhet av Genies maskiner, service och reservdelar

LIFTEXPERTEN 
EN DEL AV HYBEKO

Telefon 031 - 20 20 05

Epost info@liftexperten.se

www.liftexperten.se



Ställningar

Rullställning aluminium smal - Bredd 0,7 m - längd 2,5 m*

76-1244	Plattformshöjd max 2,3 m*	125 kr
76-1245	Plattformshöjd max 4,2 m*	165 kr
76-1245	Plattformshöjd max 6,1 meter*	265 kr
76-1245	Plattformshöjd max 8,1 m*	295 kr

*Rullställningen går att bygga i annan höjd, bredd och längd

Rullställning aluminium bred - Bredd 1,35 m - längd 2,5 m*

76-1247	Plattformshöjd max 2,3 m*	150 kr
76-1247	Plattformshöjd max 4,2 m*	225 kr
76-1247	Plattformshöjd max 6,1 m*	285 kr
76-1247	Plattformshöjd max 8,1 m*	310 kr
76-1247	Plattformshöjd max 10,0 m*	350 kr

*Rullställningen går att bygga i annan höjd, bredd och längd

Ställningsvagn, släpvagnsdrag

76-0000	Ställningsvagn Layher 128 m ²	495 kr
76-0000	Ställningsvagn Haki 120 m ²	495 kr

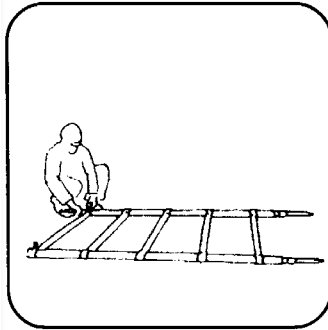

1. Börja med att montera hjul på två stegramar.

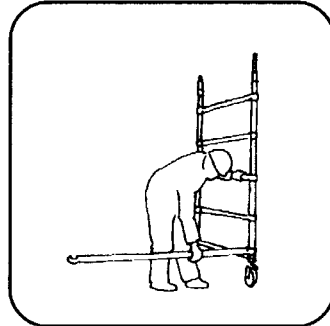

2. Res den ena stegramen och fäst ett horisontalstag i ett av stegramens vertikala rör strax ovanför första stegpinnen.

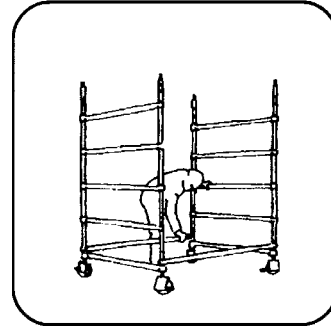

3. Res den andra stegramen, fäst horisontalstagets andra ände på motsvarande sätt samt fäst ytterligare horisontalstag.

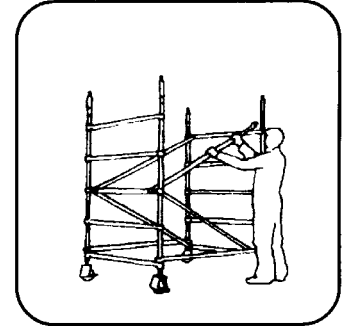

4. Montera fyra diagonalstag. På de smalaste ramarna-ävs endast två diagonalstag som monteras mitt på stegpinnarna.

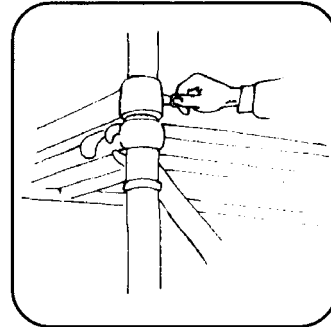
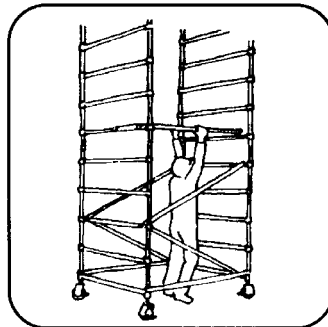

Montagebeskrivningar se www.zipup.se



Skivlyftar

75-6322	Skivhiss 3,2 m	90 kr
75-6325	Skivhiss 3,6 m	120 kr
75-6325	Förlängare till skivhiss 0,2-1,0 m	15 kr
83-1833	Isolerbord 0,6x1,7 m inkl. kniv	90 kr

Domkrafter, rullvagnar & montagestöd

78-2112	Stämp 1,6-2,7 m	7 kr
78-2112	Stämp 2,0-3,7 m	10 kr
78-2112	Stämp 3,0-5,0 m	15 kr
78-2112	Stämpkrona	1 kr
78-2112	Stämpstöd	5 kr
78-2721	Paso monteringsstöd nr 70	10 kr
78-2721	Paso monteringsstöd nr 72	12 kr
75-4223	Vevdomkraft 3,5 ton	95 kr
75-4262	Hydraulisk domkraft 5-20 ton	69 kr
75-5225	Spaklyftblock 3,2 ton	185 kr
75-3411	Plattlyft 30-50 cm	99 kr
75-3412	Kantstensax/Lyftsax	145 kr
83-3332	Plattklipp	145 kr

Bergborrtrusning och jordborrar

Jordborrmaskin, bensin		300 kr
81-1223	Borr till jordborrmaskin	95 kr
81-4513	Bergborrmaskin, bensin	580 kr
81-4513	Borr/spett till bergborrmaskin	169 kr
HI-1500002	Snigamit 2 kg	Pris i butik
HI-1500004	Snigamit 4 kg	Pris i butik
HI-1500010	Snigamit 10 kg	Pris i butik

Bultpistoler

82-3337	Bultpistol Hilti GX120ME, gas	180 kr
82-3303	Bultpistol Hilti DX76PTR, krut	185 kr

* Vi lagerför spik och ammunition i de flesta dimensioner.

Fogsprutor

86-2276	Fogspruta batteri	105 kr
---------	-------------------	--------

Bilningsmaskiner

Eldrivna

82-4212	Mejselhammare 4 kg	110 kr
82-4213	Mejselhammare 6 kg	140 kr
82-4216	Mejselhammare 11 kg	180 kr
82-4223	Mejselhammare 19 kg	250 kr
82-4225	Mejselhammare 35 kg	330 kr

* Mejslar tillkommer

Tillbehör

82-4221	Flat/Spets/Bred-mejsel ink. slipning	49 kr
---------	--------------------------------------	-------





Skruvdragare och mutterdragare

84-3155	Skruvdragare batteri	90 kr
82-2125	Automatskruvdragare batteri	105 kr
84-3160	Slagskruvdragare batteri	90 kr
82-2321	Mutterdragare 1/2" el	100 kr
84-3160	Mutterdragare 1/2" batteri	100 kr

Vi lagerför ett sortiment av gipsskruv, spånskiveskruv, trallskruv, byggskruv, VVS-skruv och diverse specialskruv.



Spikpistoler

82-3123	Dyckertpistol 20-50 mm tryckluft	65 kr
82-3175	Dyckertpistol 16-50 mm batteri	115 kr
82-3127	Dyckertpistol 15-50 mm betong batteri	189 kr
82-3143	Spikpistol takpapp 19-32 mm tryckluft	85 kr
82-3132	Spikpistol 50-90 mm batteri	100 kr
82-3174	Spikpistol 50-90 mm batteri	145 kr
82-3162	Ankarspikpistol 40-50 mm tryckluft	110 kr

** Vi lagerför ett brett sortiment med alla typer av spik till våra maskiner.*





Sågar, eldrivna

83-1121	Sticksåg el	55 kr
83-1154	Sticksåg batteri	105 kr
83-1123	Tigersåg el	120 kr
83-1158	Tigersåg batteri	140 kr
83-1221	Handcirkelsåg el	110 kr
83-1262	Handcirkelsåg batteri	120 kr
83-2121	Kedjesåg el inkl. hjälm	140 kr
83-2134	Kedjesåg batteri inkl. hjälm	220 kr
83-3131	Kap & gersåg el	125 kr
83-3178	Kap & gersåg batteri	175 kr
83-3143	Klyvsåg el	140 kr
83-3132	Sågbänk/stativ kap & gersåg	40 kr
83-3153	Gjerdessåg med rull & justerbord el	200 kr
83-3242	Kap & gersåg metall el	180 kr

* Kostnad för sågblad, kling slipning och sågkedjor tillkommer.

Sågar, bensindrivna

83-2143	Motorsåg bensen inkl. hjälm	240 kr
83-2264	Röjsåg bensen inkl. hjälm & sele	290 kr

* Kostnad för sågkedja, röjklina, trimmertråd tillkommer.

Kapmaskiner och vinkelslipar

84-1123	Vinkelslip 125/180 mm el	105 kr
84-1123	Vinkelslip 180/230 mm el	125 kr
83-1143	Vinkelslip 125 mm batteri	125 kr
83-1111	Multimaskin el	125 kr
83-1111	Multimaskin batteri	200 kr
83-3201	Kapmaskin metall 300 mm el	205 kr
83-3322	Kapmaskin 300 mm el	150 kr
83-3342	Motorkap 300-450 mm bensin	290 kr
83-3342	Vagn till motorkap	65 kr
83-3421	Golvsåg betong 400 mm el	440 kr

* *Diamantslitage debiteras på diamantverktyg. Min. debitering 0,5 mm.*



Kakelskärare, klinker och stensågar

83-3632	Kakelsåg 18 mm vattenkyld el	145 kr
83-3322	Kapmaskin diamant 125 mm el	155 kr
83-3332	Stensåg med stativ el	295 kr
85-2213	Klipp för betongplattor, manuell	145 kr





Svetsar

83-6421	Svets 150 A el	149 kr
83-6422	Svets 280 A el	220 kr
83-6162	Svets 180 A med elverk 5 kVA bensin	315 kr
83-6420	Svets MIG exkl gas	250 kr

Slipmaskiner och elhyvlar handhållna

84-1412	Giraffslip för vägg & tak el	145 kr
84-1412	Giraffslip för vägg & tak betong el	185 kr
95-3122	Industridammsugare el	145 kr

** Dammsugare, slippapper, påsar tillkommer.*

För trä, metall och plast mm.

84-1227	Slipmaskin oscillerande	55 kr
84-1225	Hörnslip oscillerande	55 kr
84-1325	Bandslip 100 mm	95 kr
84.5120	Hyvel el	99 kr
84-2365	Saneringsfräs	120 kr

** Förbrukningsmaterial tillkommer*

Slipmaskiner för golv

84-1431	Golvslipmaskin betong 400 mm el	230 kr
84-1532	Golvslipmaskin betong/trä 450 mm el	480 kr
84-1533	Golvslipmaskin betong 500 mm el	750 kr

* Förbrukningsmaterial samt diamantslitage tillkommer.

Min. debitering 0,3 mm.

* Till dom flesta slipmaskiner bör man komplettera med stoftavskiljare.

För trägolv, altangolv

84-1332	Golvslipmaskin trä el	345 kr
84-1272	Kantslipmaskin trä el	185 kr

* Förbrukningsmaterial tillkommer.

Hos oss hittar du ett stort program av slipband, golvlack, oljor –de tillbehör

som du kan tänkas behöva när du renoverar ditt trägolv.

Tänk på din hälsa. Hyr luftrenare och andningsskydd!

Tips om golvslipning

Gamla trägolv har under åren ofta kupat sig och för att slipning ska vara möjlig bör kupningen inte överstiga 3–4 mm. I de fall där höjdskillnaden är större, rekommenderar vi hyvling av de största höjderna med elhandhyvel.

Ett enkelt sätt är att gå över med rätbräda och märka för var hyvling bör ske. Normalt slipar man diagonalt över tills golvet är plant och därefter hela tiden i längdriktningen av virket.

För golv som ska ytbehandlas med lack eller träolja är det mycket viktigt att all damm tas bort före behandling.

SLIPMASKINER

FÖR SMÅ OCH STORA JOBB

SCANMASKIN 18 - SCAN COMBIFLEX 500 PD - SCANMASKIN 28 WS

SCANMASKIN
MACHINES-MINERALS-KNOW-HOW
www.scanmaskin.com



Betongytfräsar, handöverfräs

84-2123	Ytfräs 200 mm el	550 kr
84-2543	Betongspårfräs 230 V	195 kr
	<i>* Exklusive slitagekostnad</i>	

Bormaskiner för trä och stål

84-3122	Bormaskin, 13 mm el	95 kr
84-3125	Vinkelbormaskin 10 mm el	95 kr
84-3154	Bormaskin 13 mm batteri	85 kr

Borrhammare för betong

84-3222	Borrhammare 25 mm el	120 kr
84-3224	Borrhammare 35 mm el	150 kr
84-3224	Borrhammare 45 mm el	170 kr
84-3244	Borrhammare 20 mm batteri	170 kr
84-3225	Borrhammare 40 mm batteri	250 kr
	<i>* Kronborrar max 105 mm</i>	

Vi lagerför ett brett sortiment av högklassiga borrar för betong, tegel och stenmaterial.

Kärnborrhutrustning för betong

84-3728	Kärnbormaskin handhållen, 30-150 mm el	390 kr
84-3728	Borrstativ 150 mm	150 kr
	<i>* Slitagekostnad på borr tillkommer.</i>	

Mattverktyg

84-5412	Matt & tapetstripper el	110 kr
84-5436	Mattstripper golv 320 mm el	595 kr
84-5431	Mattstripper el med skaft	220 kr
56-5453	Varmluftspistol el	75 kr
83-6833	Mattsvets el	95 kr

* Mattstripperblad tillkommer

Klipp och bockmaskiner

85-1132	Nät/Armeringsklipp 12 mm batteri	180 kr
85-1133	Armeringsklipp 16 mm batteri	180 kr
85-1123	Armeringsklipp 16 mm el	160 kr
85-1124	Armeringsklipp 20 mm el	180 kr
85-3103	Armeringsbock 16 mm manuell	60 kr
85-3223	Armeringsbockmaskin 25 mm el	370 kr
85-3223	Bygelbocksats till armeringsbockmaskin	30 kr
85-2213	Klipp för betongplattor manuell	145 kr
85-6121	Plåt nibbler 1,6 mm exkl. stans	120 kr
85-6223	Najomat batteri	295 kr





Vi täcker hela ditt transportbehov!

- ☀️ Kranbilar 1-70/TM
- ☀️ Lastväxlare 3-4 axl
- ☀️ Maskinvagnar
- ☀️ Lastväxlarläp
- ☀️ Containers
- ☀️ Grus, sand & matjord

EAG 
ENTREPRENAD
063-223 00 - www.eagentreprenad.se

Bodar, kontor, toaletter & vagnar

93-2117	Kontorsbod K0/K1/K2/K1M4/K0K	Offereras
93-2432	Personalbod OMTDW6	Offereras
93-2557	Sanitetsmodul inkl. torktumlare o avfuktare * Kontakta oss för andra modeller/etablering	Offereras

Toaletter

93-2511	Slamtoalett 500 L * Exkl. saneringsvätska och tömning.	Offereras
---------	--	-----------

Personalvagnar på hjul med toalett

93-5422	Rastvagn 4 personer el/gas	Offereras
93-5432	Rastvagn 6 personer el/gas	Offereras
93-5133	Personalvagn 4 mat 2 omklädning el/gas	Offereras
93-5152	Personalvagn 5 mat 5 omklädning el/gas	Offereras
93-5153	Personalvagn 6 mat 6 omklädning el/gas/diesel * Exkl. gasol och kemtoa tömning, saneringsvätska.	Offereras

Containers

93-7111	Container 8-10 fot oisolerad	Offereras
93-7161	Container 20 fot oisolerad	Offereras
93-7111	Container 8-10 fot isolerad	Offereras
93-7161	Container 20 fot isolerad	Offereras
93-7225	Container 8 fot MILJÖ	Offereras
93-7225	Container 20 fot MILJÖ	Offereras

Högtryckstvättar och mattvättar

95-2214	Högtryckstvätt 120 bar el	150 kr
95-2215	Högtryckstvätt 200 bar el	225 kr
95-2412	Högtryckstvätt hetvatten 200 bar el/diesel	480 kr

www.arbetsvagnar.se

mer än bara vagnar

ansökan information till Lycksele

Vi på Arbetsvagnar bygger/renoverar vagnar efter just dina behov. Vår produktion går i linje med ställda miljökrav. Vi tillverkar bl a kraftverk för egen strömförsörjning samt Safe-Tanken som är godkänd för transporter med miljöfarligt gods.

Kraftverk



Safe-Tanken



0950-370 75 - Lycksele

Vi bygger den modul du behöver

- Kundanpassade arbetsbodar och moduler
- Support/stöd hela vägen
- Leveranssäkert



Maxmoduler
Produktion AB

www.maxmoduler.se

0950-138 88 info@maxmoduler.se



Mät och kontrollinstrument

91-6416	Metalldetektor batteri	175 kr
91-6472	Regelsökare batteri	195 kr
91-8121	Avvägningsinstrument	110 kr
91-8718	Planlaser	260 kr
91-8732	Lutningslaser 2-falls	299 kr
91-8767	Rörlaser	480 kr
91-8745	Linje & Krysslaser	140 kr
91-8432	Avståndsmätare Laser	99 kr
91-8718	Laserpaket Planlaser komplett i väska	360 kr
91-8732	Laserpaket Tvåfallslaser komplett i väska	499 kr

Tillbehör

91-8770	Stativ till laser	39 kr
91.8772	Mätsticka digital	149 kr
91.8772	Mätsticka	15 kr
91-8773	Gjutplatta	10 kr
91-8773	Grusring	10 kr



SAFEROAD®
Have a safe journey

Vi gör livet på vägen säkrare!

Saferoad Sverige är en av de ledande tillverkarna och distributörerna av trafiksäkerhetsprodukter och trafiksäkerhetslösningar i Sverige. Vi har en stark regional närvaro i hela Sverige och jobbar med allt från produktförsäljning och lokalt utförda tjänster till stora integrerade projekt.

Vi tillhandahåller innovativa och kostnadseffektiva lösningar inom utveckling, tillverkning, försäljning, uthyrning, trafikvakter, TMA och andra tjänster inom väginfrastruktur.

Samarbete med EAG

Saferoads produkter finns att hyra på EAG Rental i Östersund, Kramfors, Sollefteå och Sundsvall.



Välkommen att kontakta Saferoads depåer:

Östersund Mattias Lautamäki, 070 237 48 62

Sundsvall Ted Sundberg, 070 213 52 76

Kramfors/Sollefteå Patrik Larsson 073-085 74 41

Mejl: vagservice@saferoad.se

saferoad.se

Stoftavskiljare, våtsugare och skurmaskiner

95-1211	Skurmaskin el	345 kr
95-3122	Klädseltvätt el	345 kr
95-4431	Stoftavskiljare 1200 W	199 kr
95-4432	Stoftavskiljare 3600 W	245 kr
95-3332	Våtsugare med pump 30 L el	225 kr
95-3333	Våtsugare med pump 70 L el	285 kr

** Filterkostnad och påsar tillkommer.*

Luftrenare

95-4322	Luftrenare 550 m ³ per timme el	120 kr
95-4323	Luftrenare 1000 m ³ per timme el	230 kr
95-4325	Luftrenare 2000 m ³ per timme el	360 kr

** Filterkostnad tillkommer.*



Anteckningar

Anteckningar

HYRESVILLKOR 2020-2021

§ 1 Tillämplighet

Nedanstående villkor ska gälla om inget annat avtalats mellan oss och hyrestagare.

§ 2 Leverans

Allt hyresmaterial levereras fritt från vårt förråd och skall på hyrestagarens ansvar och bekostnad återlämnas till oss.

§ 3 Reklamation

Hyresmateriel levereras av oss i fullgott skick. Eventuell anmärkning skall direkt meddelas till oss.

§ 4 Hyrestid och hyresberäkning

För företag:

Hyran är i huvudsak baserad på 5-dagars arbetsvecka. Används materielen helgdagar debiteras även hyra för dessa dagar. 7-dagars vecka debiteras som regel alltid för bl.a. byggtorkar, elvärmare, tältinare, eldrivna pumpar och tillbehör för nämnda maskiner. Hyran är baserad på drift i 8 timmar per dygn, används materielen mer än 8 tim /dygn debiteras skifttillägg (dygnspris/8 = pris per extra timma). Ovanstående specificerade maskiner är däremot undantagna skifttillägg. Hyra debiteras även under semesterperioder om inget annat är överenskommet.

Hyrbilar: Max 12 mil/dygn, därefter 12:-/mil.

Bilen får endast användas i Sverige. Fortkörnings- och parkeringsböter m.m.betalas av hyrestagaren.

För privatpersoner:

Följande hyresberäkningar tillämpas: Samtliga hyresartiklar debiteras per kalenderdag (7-dagars vecka) för vissa trädgårdsmaskiner finns 4 tim. deb. måndag till fredag 7-16.

Helgpris gäller fredag fr. kl.15 till måndag kl.8.

Hyrbilar: Max 12 mil/dygn, därefter 12:-/mil. Bilen får endast användas i Sverige. Fortkörnings- och parkeringsböter m.m. betalas av hyrestagaren.

§ 5 Överlåtelse

Hyresmaterielen får inte användas av annan än hyrestagaren.

§ 6 Användning

Hyrestagaren är skyldig att hålla oss underrättad om var hyresmaterielen används eller förvaras och vi skall obehindrat kunna ha tillträde till denna plats. Hyresmaterielen får endast användas för sådana arbetsförhållanden för vilka de är avsedda för i enlighet med av oss meddelade föreskrifter för drift.

§ 7 Tillsyn och vård

Hyrestagaren åtager sig att alltid vårda hyrt materiel väl och att kontrollera och använda rätt oljor och bränsleblandningar. Likaså rätt strömstyrkor för eldrivet hyresmateriel och ej överstigande av max/watt på elverk. Vid återlämnande skall materielen vara väl rengjorda och med hänsyn till normal förslitning, I gott skick. För ej rengjort materiel debiteras kunden kostnaden för rengöring.

§ 8 Skador och förluster

Hyrestagaren ansvarar under hyrestiden för förlust av hyresmaterielen liksom skada som inte kan hänföras till normal förslitning. Förlorat hyresmaterial debiteras till restvärde som värderas av oss.

§ 9 Reparationer

Reparationer som följs av normal förslitning bekostas av oss. Uthyre av slitdelar på arbets platsen bekostas av hyrestagaren med undantag då maskinen hyrts med separat debiterad hyra för specificerade slitdelar. Reparationer därutöver får inte utföras utan vårt medgivande. Uthyraren är inte skyldig att ställa annan egendom till förfogande under reparationstiden.

§ 10 Följdsador och driftavbrott

Hyrestagaren ansvarar för skada som åsamkas honom eller tredjeman i samband med användning och placering av hyresmaterielen under hyrestiden. Vi ansvarar inte för skada till följd av driftavbrott eller leveransförseningar av förhyrt materiel.

§ 11 Försäkring

För att uppfylla sitt ansvar enligt dessa hyresvillkor åligger det hyrestagaren att hålla hyresmaterielen försäkrade. Denna försäkring ingår som regel ej i ordinarie tecknade försäkringar. Vi påför därför automatiskt en speciell hyrförsäkring som debiteras med 6% på hyresbeloppet och självriskan reduceras till 4000 kr + moms per skadetillfälle, dock max 50% av maskinens nyvärde. I det fall denna försäkring ej önskas måste detta meddelas vid utlämning. Fullständiga försäkringsvillkor kan erhållas på begäran.

§ 12 Betalningsvillkor

Samtliga priser gäller exklusive mervärdesskatt. För all kunder som erhållit godkänd kredit sker fakturering till betalningstid enligt överenskommelse. Ränta på förfallna fakturor debiteras alltid till %-sats som angivits

på hyresavtal / följesedlar. Expeditionsavgift debiteras på varje faktura om ej annat överenskommet. Vid betalningspåminnelse debiteras påminnelseavgift. Kontant betalning gäller för privatkunder och kunder som ej erhållit kredit och i vissa fall kan förskott begäras. Hyrestid mer än en vecka kommer att delfaktureras per den 15:e och den sista dagen i varje månad, varvid expeditionsavgift debiteras.

§ 13 Återtagande

Om kunden / hyrestagaren ej erlägger betalning inom avtalad tid, inställer sina betalningar, försätts i konkurs, inleder ackordsförhandlingar utan konkurs eller på annat sätt åsidosätter sina förpliktelser enligt hyresavtalet är vi berättigade att med omedelbar verkan säga upp avtalet och återtagande av hyrt materiel på kunden / hyrestagarens bekostnad.

§14 Force majeure

Uthyrningen gäller med reservation för omständigheter varöver uthyrare eller hyrestagare inte råder över, såsom krig eller sådant som hindrar, försvårar eller försenar ett åtagande. Ingen part har rätt till ersättning för av sådana skäl utebliven eller försenad uthyrning. Däremot har både uthyrare och hyrestagare rätt att häva avtalet om det kan visas att inträffade omständigheter enligt ovan medför väsentliga olägenheter och inte vållats av honom själv.

§ 15 Äganderätt

Hyrestagare förvärvar inte genom hyresavtalet någon äganderätt till egendomen. Hyrestagaren får således inte pantsätta, sälja eller på annat sätt förfoga över hyresobjektet. Ej heller överlåta eller på annat sätt förfoga över hyresavtalet.

§ 16 Finansiering genom avbetalningsköp

16.1 Finansiering genom leasing

16.1.1

I de fall Uthyraren finansierar hyresobjekt hos finansbolag (nedan kallad "FB") genom leasing så är hyresobjektet FB:s egendom, och detta hyresavtal ska i sådana fall betraktas som ett underuthyrningsavtal.

16.1.2

I de fall FB säger upp sitt leasingavtal med Uthyraren, alternativt om Uthyraren ej fullgör sina åtaganden gentemot FB, äger FB även rätt att säga upp det hyresavtal som Uthyraren träffat med Hyrestagaren avseende hyresobjektet och kräva att hyresobjektet levereras tillbaka till FB eller till FB anvisad plats. Alternativt har FB rätt att inträda i detta avtal och överta Uthyrarens rättigheter.

16.1.3

Eventuella krav, reklamationer eller invändningar mot Uthyraren kan ej riktas mot FB. I de fall Uthyraren går i konkurs, likvideras eller sätts i rekonstruktion kan ej Hyrestagaren innehålla eller upphöra med avbetalningar. Denna bestämmelse kan ej ändras utan FB:s skriftliga medgivande.

16.2 Finansiering genom avbetalningsköp

16.2.1

I de fall Uthyraren finansierar hyresobjektet genom avbetalningsköp från finansbolag (nedan kallad "FB") ska FB:s återtaganderätt till hyresobjektet beaktas.

16.2.2

Äger FB rätt att påkalla en återtaganderätt av hyresobjektet, äger FB även rätt att säga upp det hyresavtal som Uthyraren träffat med Hyrestagaren avseende hyresobjektet och kräva att hyresobjektet levereras tillbaka till FB eller till FB anvisad plats. Alternativt har FB rätt att inträda i detta avtal och överta

Uthyrarens rättigheter.

16.2.3

Eventuella krav, reklamationer eller invändningar mot Uthyraren kan ej riktas mot FB. I de fall Uthyraren går i konkurs, likvideras eller sätts i rekonstruktion kan ej Hyrestagaren innehålla eller upphöra med avbetalningar. Denna bestämmelse kan ej ändras utan FB:s skriftliga medgivande.

Legitimationskontroll är obligatorisk.

SÄRSKILDA VILLKOR VID KÖP

Vi förbehåller oss äganderätt till sålda varor till dess att full betalning erlagts. Det är vid straffansvar enligt lag förbjudet att för köparen att försälja, pantsätta eller eljest avhända sig varan eller del därav, innan äganderätten helt övergått till köparen.

Om köparen inte betalar i rätt tid enligt överenskommelse, förbehåller vi oss rätten att omgående återtaga såld vara. Beträffande betalningsvillkor hänvisas till §12 enligt ovan. Garantier för sålda varor hänvisas till respektive varumärkes garantivillkor.

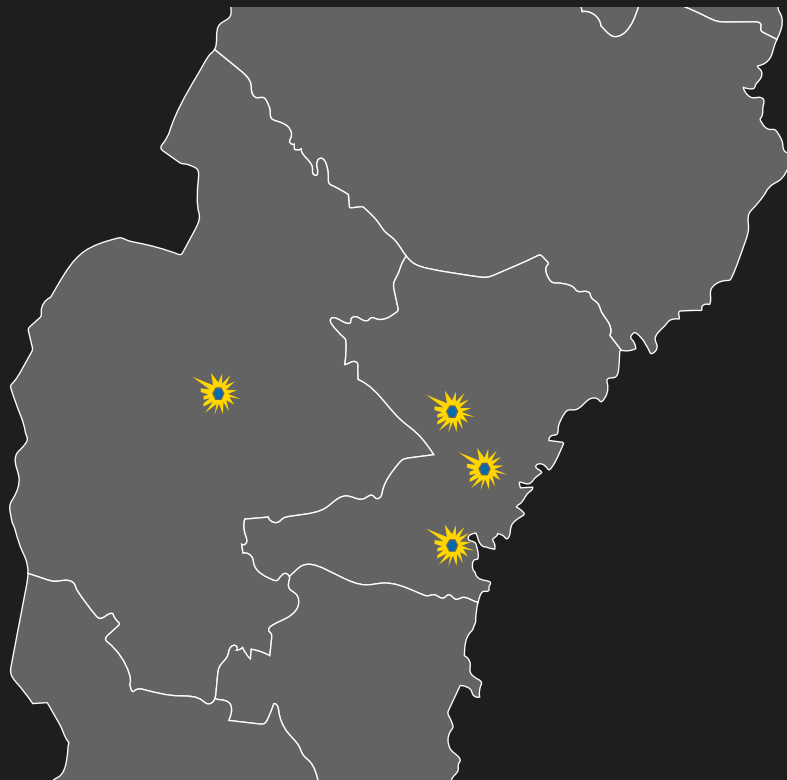

Östersund

Brosslarvägen 10

063-10 81 10

Sundsvall

Murarvägen 6

060-786 93 93

Kramfors

Prästgränd 2

0612-138 40

Sollefteå

Hågesta 244

0620-168 04